

KORATHERM AQUAPANEL

designové otopné těleso





Designová otopná tělesa **KORATHERM** se vyznačují propojením elegantního designu s efektivním způsobem sdílení tepla a představují tak neotřelý doplněk pro každý interiér. Variabilní řešení připojení a široká paleta barevného provedení uspokojí i toho nejnáročnějšího zákazníka.





Popis

KORATHERM AQUAPANEL je model designové řady otopných těles s vodorovně orientovanými prvky. Jeho konstrukce umožňuje především **spodní středové připojení** na otopnou soustavu s nuceným oběhem teplotnosné látky. Alternativně lze využít i připojení **spodní zdola dolů** nebo **oboustranné shora dolů**. Jako otopné prvky jsou použity ocelové uzavřené prvky obdélníkového průřezu 70 × 11 mm, rozdělovací a sběrné prvky mají oválný průřez 50 × 30 mm. Součástí dodávky je i speciální konzola, která zaručuje bezpečné upevnění tělesa na zed.

Přehled typů

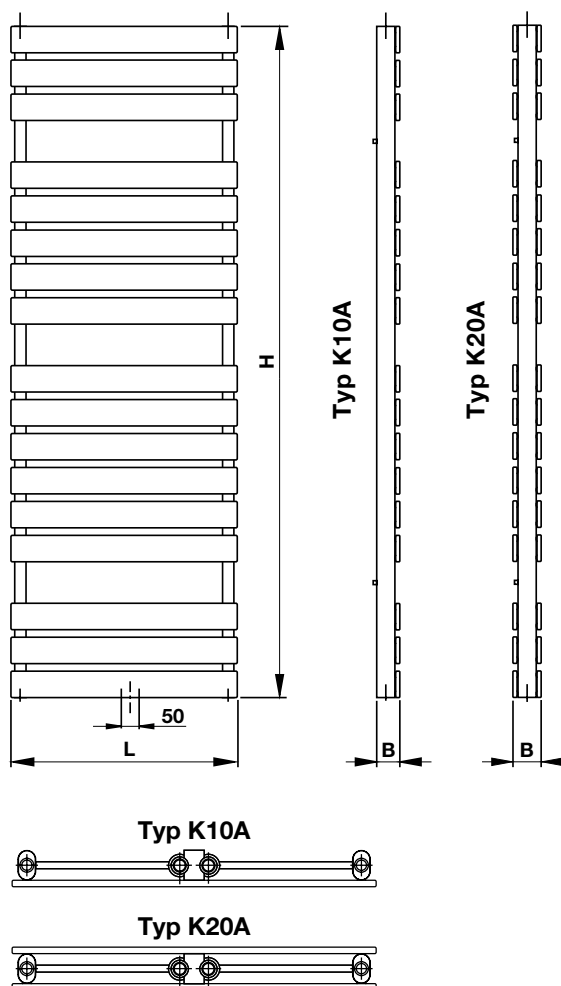

Technické údaje

Výška H	790, 970, 1240, 1510, 1780 mm
Délka L	500, 600, 750 mm
Hloubka B	
Typ K10A	61 mm
Typ K20A	72 mm
Připojovací rozteč h	
spodní středové připojení	50 mm
spodní připojení zdola dolů	L-50 mm
Připojovací závit	G 1/2" vnitřní
Nejvyšší přípustný provozní přetlak	0,4 MPa
Nejvyšší přípustná provozní teplota	110 °C
Průtokový součinitel A_T	
Typ K10A	$3,2 \times 10^{-5} \text{ m}^2$
Typ K20A	$3,5 \times 10^{-5} \text{ m}^2$
Součinitel odporu ξ_T	
Typ K10A	79,0
Typ K20A	66,0

Způsoby připojení na otopnou soustavu

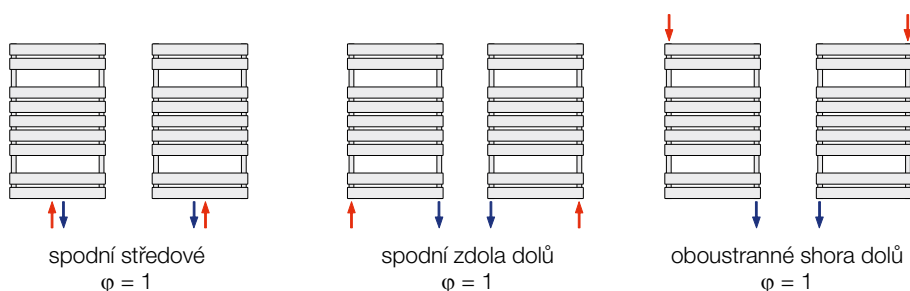

KORATHERM AQUAPANEL – TYP K10A, K20A

Typ K10A

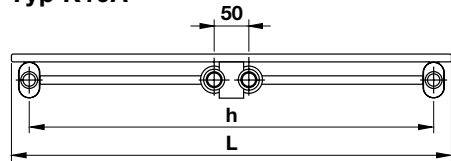

Typ K20A

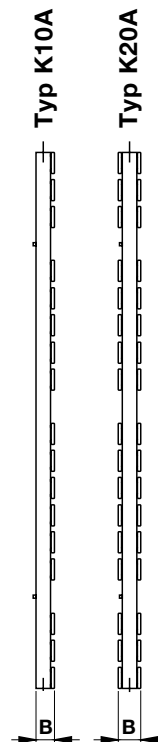
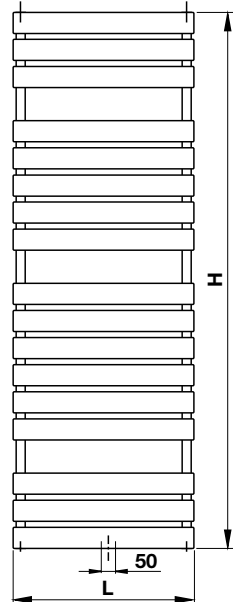
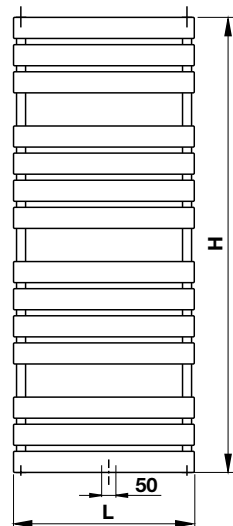
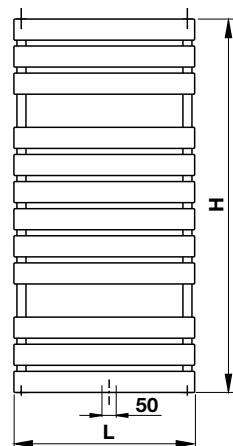
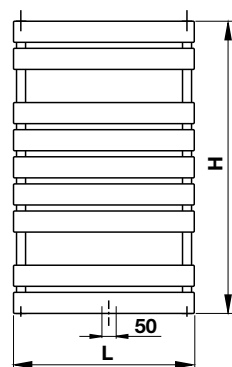
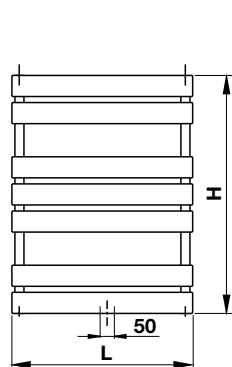
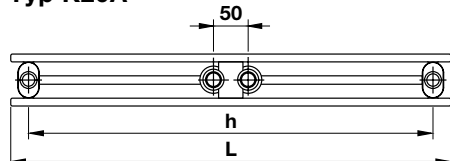

K10A 0790...
K20A 0790...

K10A 0970...
K20A 0970...

K10A 1240...
K20A 1240...

K10A 1510...
K20A 1510...

K10A 1780...
K20A 1780...

KORATHERM AQUAPANEL – ÚDAJE PRO UPEVNĚNÍ

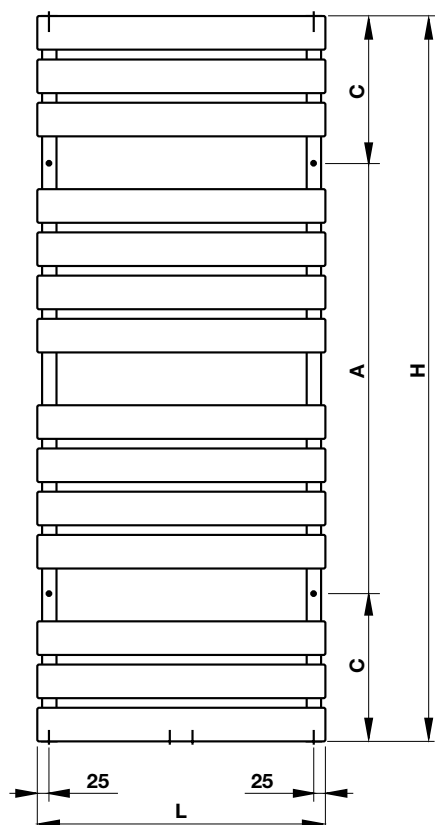

Typ K10A

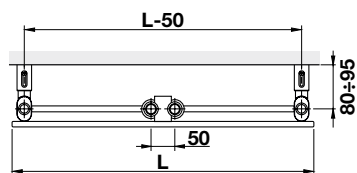

Typ K20A

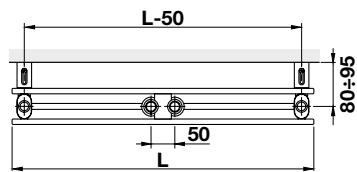

Typ K10A

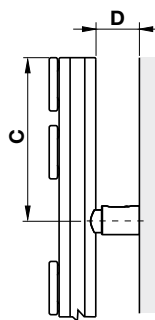

Typ K20A

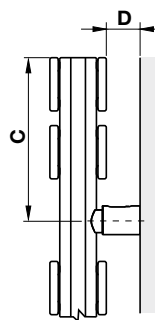

Typ	K10A	K20A
D [mm]	73 ÷ 88	62 ÷ 77

H [mm]	A [mm]	C [mm]
790	360	215
970	540	215
1240	630	305
1510	900	305
1780	1170	305



TEPELNÝ VÝKON Q [W] PRO TEPLONOSNOU LÁTKU VODA PODLE EN442 ZÁKLADNÍ TECHNICKÉ PARAMETRY, CENA

Typ K10A															
L [mm]	H [mm]	t _i = 20 °C				t _i = 24 °C				Základní technické parametry					Cena [Kč]
		Q [W] pro t ₁ / t ₂ [°C]				Q [W] pro t ₁ / t ₂ [°C]				K _m [-]	n [-]	M _T [kg]	V _T [l]	Max. výkon el. top. tělesa [W]	
		75/65	70/55	55/45	45/40	75/65	70/55	55/45	45/40						
500	790	403	331	218	154	364	294	183	122	3,6078	1,2054	9,2	3,7	300	4 660
	970	491	404	266	188	444	359	224	149	4,4894	1,2002	11,6	4,6	400	5 059
	1240	619	510	337	239	560	453	284	189	5,8313	1,1924	15,2	6,0	500	5 658
	1510	740	611	404	287	671	543	341	228	7,1926	1,1845	17,9	7,1	600	6 256
	1780	855	706	469	334	775	629	396	265	8,5699	1,1767	21,5	8,5	700	6 854
600	790	475	390	256	181	429	346	216	143	4,2492	1,2054	10,5	4,1	400	4 782
	970	579	476	313	222	523	423	264	175	5,2875	1,2002	13,3	5,1	500	5 206
	1240	729	601	396	281	660	534	334	223	6,8681	1,1924	17,5	6,6	600	5 841
	1510	872	719	476	339	790	640	402	268	8,4713	1,1845	20,5	7,9	800	6 477
	1780	1007	832	552	394	913	741	467	313	10,0934	1,1767	24,7	9,4	900	7 112
750	790	580	477	313	221	524	423	264	175	5,1914	1,2054	12,5	4,6	500	4 912
	970	707	582	383	271	640	517	322	214	6,4599	1,2002	15,8	5,8	600	5 373
	1240	891	734	484	344	806	652	408	272	8,3909	1,1924	20,8	7,6	800	6 064
	1510	1065	879	582	414	965	781	491	328	10,3497	1,1845	24,4	9,0	900	6 755
	1780	1231	1017	675	481	1116	905	570	382	12,3315	1,1767	29,4	10,8	1 000	7 445

Typ K20A															
L [mm]	H [mm]	t _i = 20 °C				t _i = 24 °C				Základní technické parametry					Cena [Kč]
		Q [W] pro t ₁ / t ₂ [°C]				Q [W] pro t ₁ / t ₂ [°C]				K _m [-]	n [-]	M _T [kg]	V _T [l]	Max. výkon el. top. tělesa [W]	
		75/65	70/55	55/45	45/40	75/65	70/55	55/45	45/40						
500	790	577	472	307	215	520	417	257	169	4,5779	1,2362	15,7	5,5	500	6 290
	970	705	577	376	264	636	511	315	207	5,7315	1,2300	20,0	7,0	600	6 991
	1240	889	729	476	335	803	646	400	264	7,4997	1,2206	26,4	9,2	800	8 043
	1510	1063	873	573	404	961	775	481	319	9,3050	1,2112	30,9	10,8	900	9 094
	1780	1227	1009	664	470	1110	896	559	371	11,1414	1,2019	37,3	13,0	1 000	10 146
600	790	686	561	365	256	619	497	306	201	5,4481	1,2362	18,3	6,3	600	6 504
	970	839	687	447	314	757	608	375	247	6,821	1,2300	23,3	8,0	700	7 257
	1240	1058	867	567	399	955	769	476	314	8,9252	1,2206	30,8	10,5	900	8 387
	1510	1265	1039	681	481	1143	922	573	379	11,0737	1,2112	36,1	12,3	1 000	9 517
	1780	1461	1201	790	559	1321	1067	666	442	13,2591	1,2019	43,6	14,8	1 200	10 647
750	790	849	695	452	316	766	615	378	248	6,7412	1,2362	22,2	7,4	700	6 785
	970	1038	850	554	389	937	752	464	305	8,44	1,2300	28,2	9,4	900	7 617
	1240	1309	1073	702	494	1182	951	589	389	11,0437	1,2206	37,5	12,4	1 200	8 864
	1510	1565	1286	843	595	1415	1141	709	469	13,7021	1,2112	43,8	14,6	1 200	10 112
	1780	1807	1487	978	692	1635	1320	824	547	16,4063	1,2019	53,0	17,6	1 200	11 359

Charakteristické rovnice: $\phi = K_M \cdot \Delta T^n \left[\frac{W}{m} \right]$, $\Delta T = \frac{t_1 + t_2}{2} - t_i [K]$

Ceny jsou uvedeny bez DPH.

t₁ – teplota vstupní vody, t₂ – teplota výstupní vody, t_i – vztažná teplota vzduchu

KOMBINOVANÉ VYTÁPĚNÍ

Kombinované vytápění

Designová otopná tělesa KORATHERM AQUAPANEL, která jsou připojena na otopnou teplovodní soustavu, lze doplnit elektrickým topným tělesem:

- bez integrovaného regulátoru teploty Z-KT7-XXXX-10
- s integrovaným regulátorem teploty Z-KT7R-XXXX-XY

Tím vznikne designové otopné těleso pro kombinované vytápění (teplá voda – elektřina) a lze ho pak kdykoliv využít bez závislosti na provozu otopné soustavy.

Elektrické topné těleso

S integrovaným regulátorem teploty

Elektrické topné těleso s elektronickým regulátorem prostorové teploty vzduchu. Je dodáváno v barvě bílé nebo chrom. Elektrické topné těleso se připojuje na pevný el. rozvod přívodním kabelem do instalační krabice.

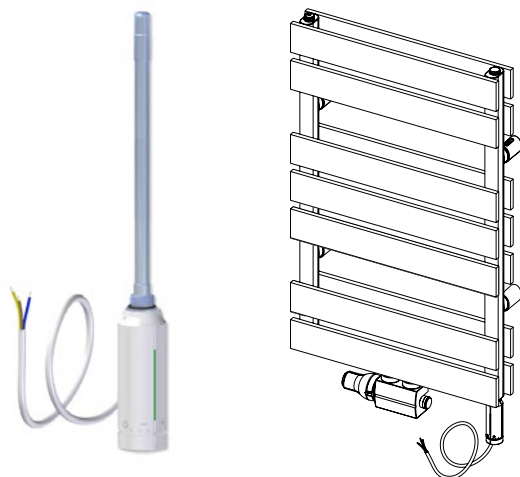

Elektrické topné těleso

Bez integrovaného regulátoru teploty

S využitím upraveného přívodního kabelu je určeno k připojení do síťové zásuvky. V tomto případě je potřeba objednat příslušenství v závislosti na požadovaném komfortu obsluhy a hospodárnosti provozu a namontovat ho na přívodní kabel.

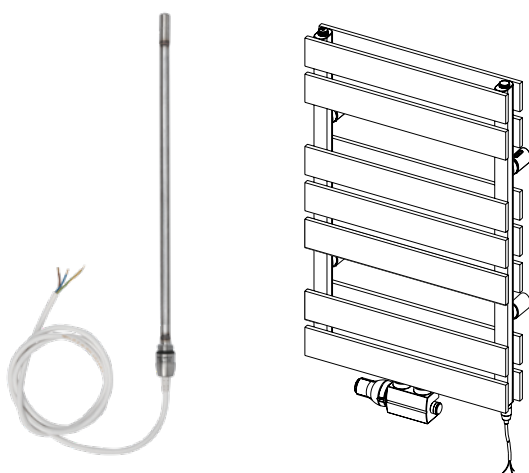

Elektrická topná tělesa

Technické údaje	El. topné těleso EL.07 s integrovaným regulátorem teploty	El. topné těleso EL.07 bez integrovaného regulátoru teploty
Objednací kód	Z-KT7R-XXXX-XY	Z-KT7-XXXX-10
Vypínač	Ano	Ne
Signalizace provozu	Ano	Ne
Signalizace chybového stavu	Ano	Ne
Termostat	Ano	Ne
Teplotní spínač	Ano	Ano
Teplotní omezovač	Ano	Ano
Volba provozních režimů	Ano	Ne
Jmenovité napětí	230 V / 50 Hz	230 V / 50 Hz
Rozsah příkonu	200 ÷ 1 200 W	200 ÷ 1 200 W
Krytí	IP 44	IP 44
Třída spotřebiče	1	1
Délka připojovacího kabelu	1,5 m	1,5 m
Připojovací závit	G 1/2"	G 1/2"
Pracovní poloha	Vertikální s el. přívodem dole	Vertikální s el. přívodem dole

Příslušenství

Technické údaje	Síťová vidlice VS1	El. regulátor teploty RE10A
Objednací kód	Z-SKV-0002	Z-SKV-0004
Vypínač	Ano	Ano
Signalizace provozu	Ano	Ano
Termostat	Ne	Ano
Volba provozních režimů	Ne	Ano
Jmenovité napětí	230 V / 50 Hz	230 V / 50 Hz
Krytí	IP 41	IP 20
Pracovní poloha	Dle všeobecných bezpečnostních předpisů	Vertikální s výstupem síťového kabelu dole

Ilustrační obrázky

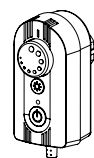

RE10A



VS1



odbočka „T“

Upozornění pro Vaši bezpečnost

- Instalaci a výměnu elektrického topného tělesa, výměnu přívodního kabelu, montáž veškerého elektrického příslušenství smí provádět pouze osoba s požadovanou a platnou odbornou způsobilostí
- Nesmí být překročeny doporučené (maximální) hodnoty výkonu elektrických topných těles, které jsou uvedeny v technických údajích u jednotlivých typů designového otopného tělesa KORATHERM AQUAPANEL
- Pokud se pro připojení otopného tělesa na rozvod otopné soustavy použije stejný vývod jako pro instalaci elektrického otopného tělesa, je nutno objednat odbočku „T“ (objednací kód Z-SKV-0001)
- Montážní poloha je povolena pouze svislá s přívodním kabelem dole, tj. el. topné těleso musí být zasunuto do otopného tělesa pouze zespoda
- Otopné těleso nesmí být zavzdušněno a musí být trvale propojeno s otopnou soustavou
- Seznamte se podrobně s příloženým „Návodem k použití“, kde jsou výrazně a prokazatelně vysvětlena a zdůrazněna veškerá pravidla a podmínky pro zajištění bezpečného provozu otopného tělesa s kombinovaným vytápěním

VZORNÍK BAREV

HEDVÁBNÝ LESK

VYSOKÝ LESK

code 10
White RAL 9016*



code 14
Jasmine

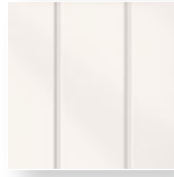

code 35
Silber RAL 9006

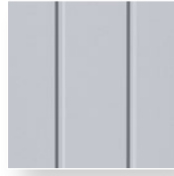

code 16
Bahama

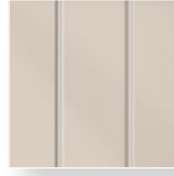

code 22
Manhattan



code 26
Pergamon

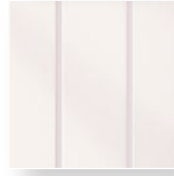

code 32
Anthrazit Metallic

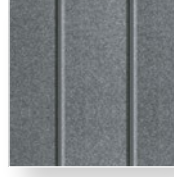

code 37
Red RAL 3001

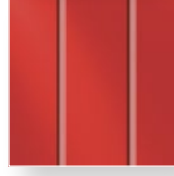

code 39
Black RAL 9005



code 45
Pearl Brown

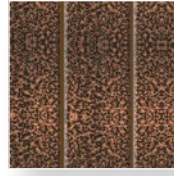

MAT

code 47
RAL 9007



code 48
RAL 9006



code 49
RAL 7024

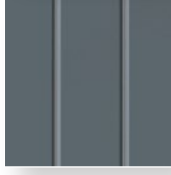

code 51
RAL 7016



code 54
RAL 7015

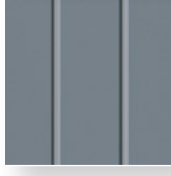

code 57
RAL 7040

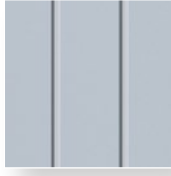

code 40
Alloy Black



code 42
Gold



HLUBOKÝ MAT

Upozornění:

Odchylka barev ve vzorníku barev KORATHERM v porovnání s barvou otopného tělesa je možná. Základní barevné provedení je bílá RAL 9016, ostatní barevná provedení za příplatek.

Příplatek:

20 % barvy ze vzorníku
30 % ostatní barvy RAL

KORATHERM AQUAPANEL – údaje pro objednávku

Schéma tvoření kódu

KTTAHHLLL-00MXX

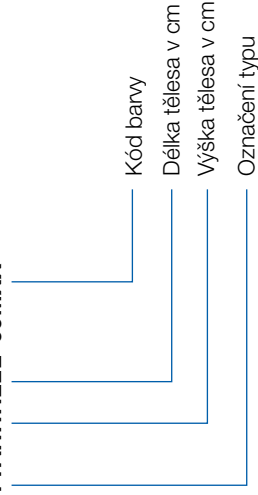

Praktický příklad tvoření kódu

Designové otopné těleso KORATHERM AQUAPANEL
Typ10, výška 970 mm, délka 500 mm, barva bílá RAL 9016

K10A097050-00M10

Designové otopné těleso KORATHERM AQUAPANEL
Typ 20, výška 1 780 mm, délka 600 mm, barva Gold (code 42)

K20A178060-00M42

Technické změny vyhrazeny.



POZNÁMKY

AQUAPANEL AQUAPANEL AQUAPANEL AQUAPANEL AQUAPANEL
ANEL AQUAPANEL AQUAPANEL AQUAPANEL AQUAPANEL AQU
AQUAPANEL AQUAPANEL AQUAPANEL AQUAPANEL AQUAPANEL
ANEL AQUAPANEL AQUAPANEL AQUAPANEL AQUAPANEL AQU
AQUAPANEL AQUAPANEL AQUAPANEL AQUAPANEL AQUAPANEL
ANEL AQUAPANEL AQUAPANEL AQUAPANEL AQUAPANEL AQU
AQUAPANEL AQUAPANEL AQUAPANEL AQUAPANEL AQUAPANEL
ANEL AQUAPANEL AQUAPANEL AQUAPANEL AQUAPANEL AQU
AQUAPANEL AQUAPANEL AQUAPANEL AQUAPANEL AQUAPANEL
ANEL AQUAPANEL AQUAPANEL AQUAPANEL AQUAPANEL AQU



AQUAPANEL AQUAPANEL AQUAPANEL AQUAPANEL AQUAPANEL
ANEL AQUAPANEL AQUAPANEL AQUAPANEL AQUAPANEL AQU
AQUAPANEL AQUAPANEL AQUAPANEL AQUAPANEL AQUAPANEL
ANEL AQUAPANEL AQUAPANEL AQUAPANEL AQUAPANEL AQU
AQUAPANEL AQUAPANEL AQUAPANEL AQUAPANEL AQUAPANEL
ANEL AQUAPANEL AQUAPANEL AQUAPANEL AQUAPANEL AQU
AQUAPANEL AQUAPANEL AQUAPANEL AQUAPANEL AQUAPANEL
ANEL AQUAPANEL AQUAPANEL AQUAPANEL AQUAPANEL AQU
AQUAPANEL AQUAPANEL AQUAPANEL AQUAPANEL AQUAPANEL
ANEL AQUAPANEL AQUAPANEL AQUAPANEL AQUAPANEL AQU

KORADO, a.s.
Bří Hubálků 869
560 02 Česká Třebová

Info linka (zdarma): 800 111 506
e-mail: info@korado.cz
www.korado.cz

Ev. č.: 10/18.103.0 CZ